

[www.polskie-meble-biurowe.pl](http://www.polskie-meble-biurowe.pl)



Szafy socjalne, bhp (str 9)

[www.polskie-meble-metalowe.pl](http://www.polskie-meble-metalowe.pl)



[www.polskie-meble-metalowe.pl](http://www.polskie-meble-metalowe.pl)



Szafy aktowe (str 2)

[www.polskie-meble-metalowe.pl](http://www.polskie-meble-metalowe.pl)



Szafy kartotekowe (str 4)

[www.polskie-meble-metalowe.pl](http://www.polskie-meble-metalowe.pl)



Szafy warsztatowe (str 21)

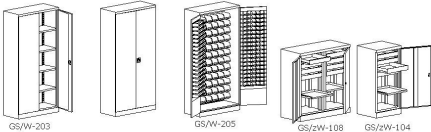

GS/W-203

GS/W-205

GS/ZW-108

GS/ZW-104

**K A T A L O G**

Meble METALOWE

**Galter**

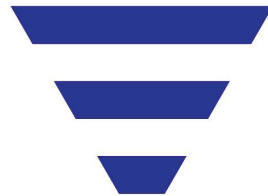

Szafy medyczne (str 7)

[www.polskie-meble-metalowe.pl](http://www.polskie-meble-metalowe.pl)

*Meble,  
które nie zawiodą*

[www.galter.pl](http://www.galter.pl)

mail: [mariusz@galter.pl](mailto:mariusz@galter.pl)

tel: 600-739-390

tel: 501-516-977

fax: 32/ 790-53-62

Katowice, ŚLĄSK, Łódź, WARSZAWA ...

[www.polskie-meble-biurowe.pl](http://www.polskie-meble-biurowe.pl)

Cały kraj ...

## MEBLE BIUROWE metalowe

### **Szafy AKTOWE GS/bm**

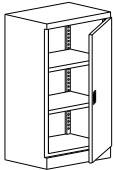
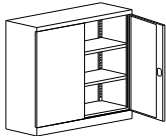
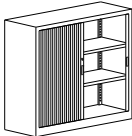
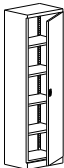
	OZNACZENIE	KOD	WYMIARY w mm. wys. x szer. x gł.	WAGA w kg		OPIS
WERSJA STANDARDOWA						
	GSbm 101		1040 x 600 x 435	26		Wieniec szafy wykonany z blachy stalowej, wieniec dolny z blachy ocynkowanej, pozostałe elementy z blachy. Drzwi skrzydłowe ze schowanymi zawiasami. Uchwyt drzwiowy z zamkiem zabezpieczającym. Szafa posiada dwie przestawne co 25 mm półki.
	GSbm 102		1040 x 800 x 435	32		Wieniec szafy wykonany z blachy stalowej, wieniec dolny z blachy ocynkowanej, pozostałe elementy z blachy. Drzwi skrzydłowe ze schowanymi zawiasami. Uchwyt drzwiowy z zamkiem zabezpieczającym. Szafa posiada dwie przestawne co 25 mm półki.
	GSbm 103		1040 x 1000 x 435	38		
	GSbm 107		1040 x 1200 x 435	43		
	GSbm 105		1040 x 1000 x 435	45		Wieniec szafy wykonany z blachy stalowej, wieniec dolny z blachy ocynkowanej, pozostałe elementy z blachy. Wsuwane w podwójne ściany boczne drzwi żaluzjowe wykonane z listew z tworzywa sztucznego, zamykane zamkiem zatrzaskowym. Szafa posiada dwie przestawne co 25 mm półki.
	GSbm 109		1040 x 1200 x 435	50		
	GSbm 201		1990 x 600 x 435	45		Wieniec szafy wykonany z blachy stalowej, wieniec dolny z blachy ocynkowanej, pozostałe elementy z blachy. Drzwi skrzydłowe ze schowanymi zawiasami. Uchwyt drzwiowy z zamkiem zabezpieczającym. Szafa posiada cztery przestawne co 25 mm półki.



**Ławka do poczekalni  
GŁ/AM-3-os**

występują w wersji  
od 1-os do 5-os

**Krzeseła i ławki GB/IN**



**Krzeseło  
obrotowe G/SL**



**Zestawy siedzisk GL/N**

- z możliwością zabudowy modułowej
- jako sofa
- jako fotel

**Fotele G/MF**



**Fotel GC/LB**

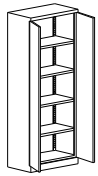
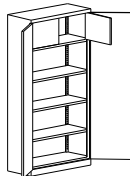
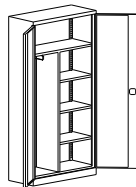
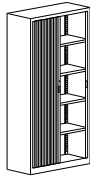
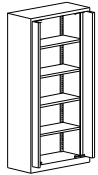
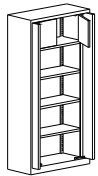

	GSbm 202		1990 x 800 x 435	55	Wieniec szafy wykonany z blachy stalowej, wieniec dolny z blachy ocynkowanej, pozostałe elementy z blachy. Drzwi skrzydłowe ze schowanymi zawiasami. Uchwyt drzwiowy z zamkiem zabezpieczającym. Szafa posiada cztery przestawne co 25 mm półki.
	GSbm 203		1990 x 1000 x 435	65	
	GSbm 212		1990 x 1200 x 435	73	
	GSbm 204		1990 x 1000 x 435	69	Wieniec szafy wykonany z blachy stalowej, wieniec dolny z blachy ocynkowanej, pozostałe elementy z blachy. W tej szafie biurowe z drzwiami skrzydłowymi jest zamontowany na stałe schowek dwukomorowy, zamykany zamkiem cylindrycznym. Szafa ta posiada trzy przestawne co 25 mm półki.
	GSbm 213		1990 x 1200 x 435	80	
	GSbm 206		1990 x 1000 x 435	67	Wieniec szafy wykonany z blachy stalowej, wieniec dolny z blachy ocynkowanej, pozostałe elementy z blachy. Drzwi skrzydłowe ze schowanymi zawiasami. Uchwyt drzwiowy z zamkiem zabezpieczającym. Przedział aktowy szafy posiada trzy przestawne co 25 mm półki. W przedziale ubraniowym zamontowany jest drążek na wieszaki.
	GSbm 215		1990 x 1200 x 435	74	
	GSbm 208		1990 x 1000 x 435	72	Wieniec szafy wykonany z blachy stalowej, wieniec dolny z blachy ocynkowanej, pozostałe elementy z blachy. Wsuwane w podwójne ściany boczne drzwi żaluzjowe wykonane z listew z tworzywa sztucznego, zamykane zamkiem zatraskowym. Szafa posiada cztery przestawne co 25 mm półki.
	GSbm 217		1990 x 1200 x 435	79	
	GSbm 210		1990 x 1000 x 435	78	Wieniec szafy wykonany z blachy stalowej, wieniec dolny z blachy ocynkowanej, pozostałe elementy z blachy. Drzwi chowające się w podwójne boki szafy, co zmniejsza przestrzeń potrzebną do otwarcia szafy. Uchwyt drzwiowy z zamkiem zabezpieczającym. Szafa posiada cztery przestawne co 25 mm półki.
	GSbm 211		1990 x 1000 x 435	82	Wieniec szafy wykonany z blachy stalowej, wieniec dolny z blachy ocynkowanej, pozostałe elementy z blachy. W tej szafie biurowej z drzwiami chowanymi jest zamontowany na stałe schowek dwukomorowy zamykany zamkiem cylindrycznym. Szafa ta posiada trzy przestawne co 25 mm półki.

## Szafki KARTOTEKOWE GS/k

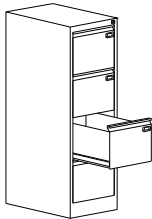
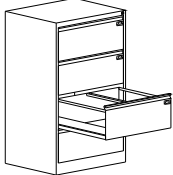
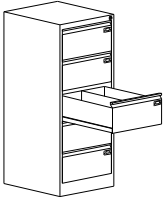
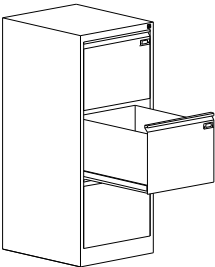
	OZNACZENIE		WYMIARY w mm. wys. x szer. x gł.	WYMIARY wewnętrzne szuflad w mm wys. x szer. x gł.	WAGA w kg		OPIS
<b>WERSJA STANDARDOWA</b>							
	GSk 301/A4	Na dokumenty <b>A4</b>	1285 x 415 x 630	244 (frontu 280) x 330 x 585	69		4-szufladowa szafka kartotekowa. Szuflada przystosowana do teczek zawieszkowych (format A4 poziomo) na prowadnicach kulkowych o pełnym wysuwie, z zabezpieczeniem przed wypadaniem. Centralne rygłowanie szuflad. Maksymalny wymiar przechowywanego dokumentu 275 x 328 mm. Maksymalne obciążenie szuflady 50 kg.
	GSk 302/2xA4	Na dokumenty <b>A4</b>	1285 x 775 x 630	244 (frontu 280) x 690 x 585	90		Wieniec dolny z blachy ocynkowanej. Szuflada przystosowana na dwa rzędy teczek zawieszkowych (format A4 poziomo) na prowadnicach kulkowych o pełnym wysuwie, z zabezpieczeniem przed wypadaniem. Centralne rygłowanie szuflad. Maksymalne obciążenie szuflady 50 kg.
	GSk 304/A5	Na dokumenty <b>A5</b>	1285 x 545 x 630	187 (frontu 223) x 460 x 585	83		5-szufladowa szafka kartotekowa na format A5. Szuflada przystosowana na dwa rzędy kartotek o formacie A5 poziomo na prowadnicach kulkowych o pełnym wysuwie, z zabezpieczeniem przed wypadaniem. Centralne rygłowanie szuflad. Maksymalny wymiar przechowywanego dokumentu 215 x 225 mm. Maksymalne obciążenie szuflady 50 kg.
	GSk 3A3 /A3	Na dokumenty <b>A3</b>	1240 x 535 x 630	330 (frontu 365) x 450 x 585	61		Szafka kartotekowa trzy-szufladowa przystosowana do teczek zawieszkowych na formaty Din A3 (zawieszanych poziomo). Maksymalne obciążenie szuflady 50 kg.

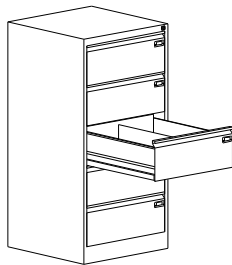
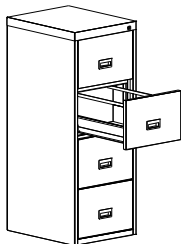

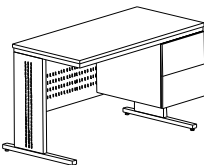

	GSk 318/ B5	Na dokumenty <b>MEDYCZNE</b>  <b>karty choroby</b>	1285 x 610 x 630	150 (frontu 223) x 522 x 585	87	5-szufladowa szafka kartotekowa do kopert B5 poziomo. Korpus szafki, fronty szuflad wykonane z blachy stalowej, wieniec dolny z blachy ocynkowanej. Szuflada przystosowana na dwa rzędy kartotek, na prowadnicach kulkowych o podwójnym wysuwie i z zabezpieczeniem przed wypadaniem. Centralne ryglowanie szuflad. Maksymalny wymiar przechowywanego dokumentu 215 x 258 mm. Maksymalne obciążenie szuflady 50 kg.
<b>Szafki kartotekowe o podwyższonej odporności ogniowej GS/zk-og</b>						
	GSk 301og	Na dokumenty <b>A4</b>	1380 x 530 x 635	251 (frontu 318) x 386 x 540	98	Czteroszufladowa szafka kartotekowa o podwyższonej odporności ogniowej na kartoteki formatu A4. Szuflada przystosowana do teczek zawieszkowych (format A4 poziomo). Maksymalne obciążenie szuflady 50 kg.



### **Biurka GB/im**

WERSJA STANDARDOWA						
	OZNACZENIE		WYMIARY w mm. wys. x szer. x gł.	WAGA w kg		OPIS
	GBim 212s		740-770 x 1200 x 600	67		Biurko lekarskie. Kontenerek biurka zbudowany z dwóch szuflad dostosowanych do formatów na karty chorób pacjentów.

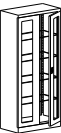
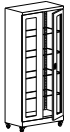
## MEBLE MEDYCZNE

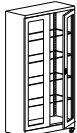
### Szafy lekarskie GSml

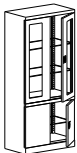
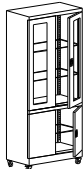
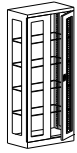
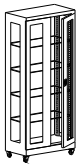
	OZNACZENIE		WYMIARY w mm. wys. x szer. x gł.	WAGA w kg		OPIS
	GSml 101		1800 x 600 x 435	72		Korpus szafy wykonany z blachy gr. 0,8 mm. Drzwi szafy przeszklone, półki wykonane ze szkła, przestawne co 25 mm. Uchwyt drzwiowy z zamkiem zabezpieczającym ryglującym drzwi w dwóch punktach.
	GSml 111		1890 x 600 x 435	72		Korpus szafy wykonany z blachy gr. 0,8 mm. Drzwi szafy przeszklone, półki wykonane ze szkła, przestawne co 25 mm. Uchwyt drzwiowy z zamkiem zabezpieczającym ryglującym drzwi w dwóch punktach. Kółka zamontowane do szafy umożliwiają łatwe przemieszczanie.
	GSml 112		1800 x 800 x 435	90		Korpus szafy wykonany z blachy gr. 0,8 mm. Drzwi szafy przeszklone, półki wykonane ze szkła, przestawne co 25 mm. Uchwyt drzwiowy z zamkiem zabezpieczającym ryglującym drzwi w dwóch punktach.
	GSml 102		1890 x 800 x 435	90		Korpus szafy wykonany z blachy gr. 0,8 mm. Drzwi szafy przeszklone, półki wykonane ze szkła, przestawne co 25 mm. Uchwyt drzwiowy z zamkiem zabezpieczającym ryglującym drzwi w dwóch punktach. Kółka zamontowane do szafy umożliwiają łatwe przemieszczanie.
	GSml 103		1800x1000x435	104		Korpus szafy wykonany z blachy gr. 0,8 mm. Drzwi szafy przeszklone, półki wykonane ze szkła, przestawne co 25 mm. Uchwyt drzwiowy z zamkiem zabezpieczającym ryglującym drzwi w dwóch punktach.
	GSml 113		1890x1000x435	104		Korpus szafy wykonany z blachy gr. 0,8 mm. Drzwi szafy przeszklone, półki wykonane ze szkła, przestawne co 25 mm. Uchwyt drzwiowy z zamkiem zabezpieczającym ryglującym drzwi w dwóch punktach. Kółka zamontowane do szafy umożliwiają łatwe przemieszczanie.

	GSml 114		1800 x 800 x 435	88		Korpus szafy wykonany z blachy gr. 0,8 mm. Drzwi szafy przeszklone, półki wykonane ze szkła, przestawne co 25 mm. Uchwyt drzwiowy z zamkiem zabezpieczającym ryglującym drzwi w dwóch punktach. Dolna półka zabudowana - drzwi wykonane z blachy.
	GSml 104		1890 x 800 x 435	88		Korpus szafy wykonany z blachy gr. 0,8 mm. Drzwi szafy przeszklone, półki wykonane ze szkła, przestawne co 25 mm. Uchwyt drzwiowy z zamkiem zabezpieczającym ryglującym drzwi w dwóch punktach. Dolna półka zabudowana - drzwi wykonane z blachy. Kółka zamontowane do szafy umożliwiają łatwe przemieszczanie.
	GSml 115		1800 x 800 x 435	66		Korpus szafy wykonany z blachy gr. 0,8 mm. Drzwi szafy oraz ściany przeszklone, półki wykonane ze szkła, przestawne co 25 mm. Uchwyt drzwiowy z zamkiem zabezpieczającym ryglującym drzwi w dwóch punktach.
	GSml 105		1890 x 800 x 435	66		Korpus szafy wykonany z blachy gr. 0,8 mm. Drzwi szafy oraz ściany przeszklone, półki wykonane ze szkła, przestawne co 25 mm. Uchwyt drzwiowy z zamkiem zabezpieczającym ryglującym drzwi w dwóch punktach. Kółka zamontowane do szafy umożliwiają łatwe przemieszczanie.
	Podstawa		150 x 600 x 434 150 x 800 x 434 150 x 1000 x 434	4,5 5 6		Podstawa – nogi do szaf GSml wykonana z kształtownika zamkniętego czworokątnego. Podnosi szafy o 150 mm. Nogi wyposażone w stopki z tworzywa, nie niszczące podłogi.

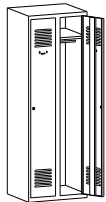
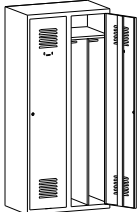

MEBLE SOCJALNE **BHP**  
**Szafy ubraniowe GS/um**

	GSum 320 zamek na kłódkę		1800 x 600 x 490	39		Wersja szafy ubraniowej bez nóg. Wieniec dolny z blachy ocynkowanej. Szafa wyposażona jest w plastikowy drążek, wieszaki ubraniowe, haczyk na ręcznik oraz lustro. Wieniec dolny i drzwi z blachy.
	GSum 320 zamek ryglujący drzwi w trzech punktach		1800 x 600 x 490			
	GSum 420 zamek na kłódkę		1800 x 800 x 490	56		Wersja szafy ubraniowej bez nóg. Wieniec dolny z blachy ocynkowanej. Komora szafy podzielona na dwa przedziały, umożliwiające oddzielne umieszczenie odzieży ochronnej i ubrań codziennych. Szafa wyposażona jest w plastikowy drążek, wieszaki ubraniowe, haczyk na ręcznik oraz lustro. Wieniec dolny i drzwi z blachy.
	GSum 420 zamek ryglujący drzwi w trzech punktach		1800 x 800 x 490			

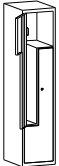
Szafy ubraniowe GS/ul

	OZNACZENIE	KOD	WYMIARY w mm. wys. x szer. x gł.	WAGA w kg	CENA netto	OPIS
WERSJA STANDARDOWA						
	GS/ul 41		1800 x 400 x 490	50		Pojedyncza szafa ubraniowa z drzwiami w kształcie litery „L”. Wieniec dolny i drzwi wykonane z blachy stalowej, pozostałe elementy z blachy. Wieniec dolny z blachy ocynkowanej. Szafa zamykana zamkami cylindrycznymi z ryglowaniem w jednym punkcie. Otwory wentylacyjne wykonane są w wieńcu górnym i dolnym.
	GS/ul 42		1800 x 800 x 490	93		Podwójna szafa ubraniowa z drzwiami w kształcie litery „L”. Wieniec dolny i drzwi wykonane z blachy stalowej, pozostałe elementy z blachy. Wieniec dolny z blachy ocynkowanej. Szafa zamykana zamkami cylindrycznymi z ryglowaniem w jednym punkcie. Otwory wentylacyjne wykonane są w wieńcu górnym i dolnym.

## Szafy ze schowkami GS/us

	OZNACZENIE		WYMIARY w mm. wys. x szer. x gł.	WAG A w kg		OPIS
WERSJA STANDARDOWA						
	GS/us 322		1800 x 600 x 490	43		Szafka z dwoma schowkami w pionie, w 2 kolumnach. Wieńce wykonane z blachy stalowej, pozostałe elementy z blachy. Wieniec dolny z blachy ocynkowanej. Szafa wyposażona jest w cztery wieszaki na ubranie. Schowki szafy zamykane zamkami cylindrycznymi z ryglowaniem w jednym punkcie.
	GS/us 325		1800 x 600 x 490	49		Szafka z pięcioma skrytkami w pionie, w 2 kolumnach. Wieńce wykonane z blachy stalowej, pozostałe elementy z blachy. Wieniec dolny z blachy ocynkowanej. Schowki szafy zamykane zamkami cylindrycznymi z ryglowaniem w jednym punkcie.

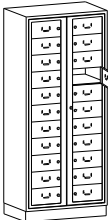
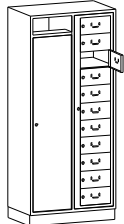

## Szafy do przechowywania czystej i brudnej odzieży

	OZNACZENIE		WYMIARY w mm. Wys. x szer. x gł.	WAGA w kg		OPIS
	GKBS 2		1900 x 820 x 500	96		Szafa do przechowywania czystej odzieży. Wykonana z blachy stalowej gr. 0,8 – 1,0 mm. Rama drzwi, w której osadzone są drzwiczki skrytek wykonana z blachy gr. 2,0 mm. Każda skrytka zamykana niezależnym kluczem. Otwarcie wszystkich skrytek umożliwia w/w rama z centralnie zamontowanym zamkiem.
	GKBS 3		1900 x 840 x 500	78		Szafa do przechowywania czystej i brudnej odzieży. Wykonana z blachy stalowej gr. 0,8 – 1,0 mm. Rama drzwi, w której osadzone są drzwiczki skrytek jest wykonana z blachy gr. 2,0 mm. Każda skrytka zamykana niezależnym kluczem. Otwarcie wszystkich skrytek umożliwia w/w rama z centralnie zamontowanym zamkiem.

## Szafki gospodarcze GS/MD

	OZNACZENIE		WYMIARY	WAGA		OPIS
--	------------	--	---------	------	--	------

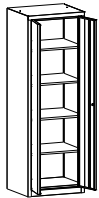
[www.galter.pl](http://www.galter.pl) | mail: [mariusz@galter.pl](mailto:mariusz@galter.pl) | tel: 600-739-390 | tel: 501-516-977 | fax: 32/ 790-53-62

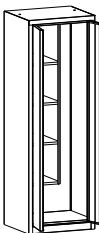
			w mm. wys. x szer. x gł.	w kg		
	GS/MD 60		1800 x 600 x 500			Szafka socjalna – gospodarcza wyposażona w 4 stałe półki Szafka zamykana zamkiem cylindrycznymi z ryglowaniem w 2 punktach.
	GS/MD 61		1800 x 600 x 500			Szafka socjalna –gospodarcza, wyposażona wewnątrz lewego segmentu – w 4 półki, wewnątrz prawego segmentu – w górną półkę, poniżej w drążek z 3 przesuwanymi wieszakami na ubranie. Szafka zamykana zamkiem cylindrycznymi z ryglowaniem w 2 punktach.
	GS/MD 62		1800 x 600 x 500			Szafka socjalna –gospodarcza, wyposażona wewnątrz lewego segmentu – w 4 półki. Prawy segment służy do przechowywania szczotek, mopa i innych narzędzi do sprzątania. Brak ścianki rozdzielającej na dole szafki pozwala na umieszczenie np.wiadra. Szafka zamykana zamkiem cylindrycznymi z ryglowaniem w 2 punktach.

## MEBLE WARSZTATOWE

[www.galter.pl](http://www.galter.pl) | mail: [mariusz@galter.pl](mailto:mariusz@galter.pl) | tel: 600-739-390 | tel: 501-516-977 | fax: 32/ 790-53-62

## Stoły warsztatowe GStw

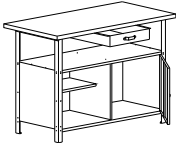
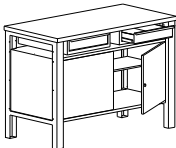
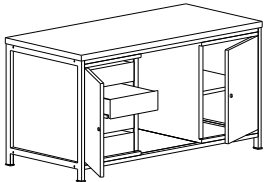

	OZNACZENIE		WYMIARY w mm. wys. x szer. x gł.	WYMIARY blatu stołu w mm wys. x szer. x gł.	WAGA w kg		OPIS
	GStw 121		850 x 1200 x 600	30 x 1200 x 600	34		Elementy korpusu stołu warsztatowego wykonywane z blachy stalowej gr. 0,6 mm, nogi z blachy gr. 1,5 mm. Drzwi zamykane zamkiem cylindrycznym. Błat ze sklejki liściastej. Stoły dostarczane są w elementach umożliwiających łatwy montaż.
	GStw 324		850 x 1200 x 600	30 x 1200 x 600	71		Nogi-podpory wykonane z blachy stalowej gr. 2,0 mm, pozostałe elementy stołu z blachy gr. 1,0 mm. Za drzwiczkami zamkniętymi zamkiem cylindrycznym jest jedna półka. Dwie szuflady na prowadnicach rolkowych. Błat ze sklejki liściastej. Stoły dostarczane są w elementach umożliwiających łatwy montaż.
	GStw 402 GStw 403		850 x 1600 x 750 850 x 2000 x 750	40 x 1600 x 750 40 x 2000 x 750	170 183		Nogi – podpory oraz stelaż ramy stołu wykonany z stalowych profili zamkniętych o przekroju czworokątnym. Szafki zamykane zamkami cylindrycznymi, rozdzielone półką dolną. Jedna szafka wyposażona w cztery szuflady na prowadnicach rolkowych, a druga w nieprzystawną półkę. Błat ze sklejki liściastej. Stoły dostarczane są w elementach umożliwiających łatwy montaż.

## Regały magazynowe GRmm

	OZNACZENIE		WYMIARY w mm. wys. x szer. x gł.	WAGA w kg		OPIS
	GRmm 301		1980 x 1000 x 500 oraz inne ....	47		Szkielet regału wykonany z blachy stalowej gr. 1,5 mm, składany na „wcisk”. Regał posiada sześć półek wykonanych z blachy stalowej gr. 0,8 mm, przestawnych co 30 mm. Dopuszczalne maksymalne obciążenie półki 200 kg.

### Meble z blachy kwasoodpornej

	OZNACZENIE		WYMIARY	WAGA		OPIS
--	------------	--	---------	------	--	------

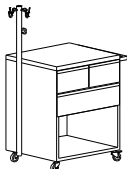
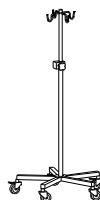
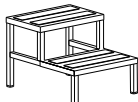
			w mm. wys. x szer. x dl.	W kg		
	GStd		630-1630 x 450 x 650	10,50		Stolik do instrumentowania. Podnoszony i opuszczany (w zakresie 912-1370 mm) ręcznie blat roboczy o wymiarach: 600 x 400 mm. Blat obrotowy z możliwością unieruchomienia w każdej pozycji. Dopuszczalny maksymalny udźwig – 5 kg.
	GStlk		880 x 1400 x 600	23		Stolik zabiegowy przeznaczony również do przewożenia materiałów sterylnych, koszy, narzędzi, leków i innych przyrządów na blokach operacyjnych, na oddziałach, w gabinetach zabiegowych, laboratoriach, w sterylizatorni.
	GSzla		840 x 770 x 600	49		Szafka anestezyjologiczna, wyposażona w stojak do płynów infuzyjnych o regulowanej wysokości w zakresie od 1300-2100 mm
	GWmk		1360-2340 x 575 x 575	8,50		Stojak do płynów infuzyjnych wykonany w całości z blachy kwasoodpornej. Podstawa pięcioramienna, część górna wyposażona w 4 haki wykonane z prętów kwasoodpornych. Regulacja wysokości w zakresie 1360-2340 mm.
	Podest operacyjny		430 x 500 x 650	15,50		Podnóżki i podesty operacyjne wykonane w całości ze stali nierdzewnej. Stopnie pokryte taśmą przeciw-poślizgową (wykonaną z materiału trudnościeralnego, odpornego na wodę, oleje, promienie UV). Podesty zapewniają ergonomiczne warunki pracy podczas zabiegów.

## Dodatkowe wyposażenie medyczne

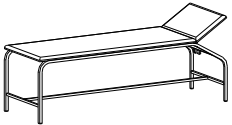
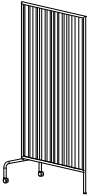
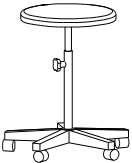
	OZNACZENIE		WYMIARY w mm. wys. x szer. x dl.	WAGA w kg		OPIS
	Stół rehabilitacyjny kozетка		500x550x1852	27,5		Prosty funkcjonalny stół rehabilitacyjny do masażu suchego, nieodzowny przy badaniu pacjenta, będący jednocześnie estetycznym elementem gabinetu lekarskiego.
	Parawan		1910 x 1000	6,5		Prosty funkcjonalny parawan, nieodzowny przy badaniu pacjenta, będący jednocześnie estetycznym elementem gabinetu lekarskiego.
	Stołek rehabilitacyjny		480-600 x $\phi$ 350	4,5		Taboret – stołek rehabilitacyjny - dodatkowe wyposażenie gabinetów lekarskich, szpitali. Błat o średnicy 350 mm, tapicerowany z regulowaną wysokością. Taboret na kółkach.

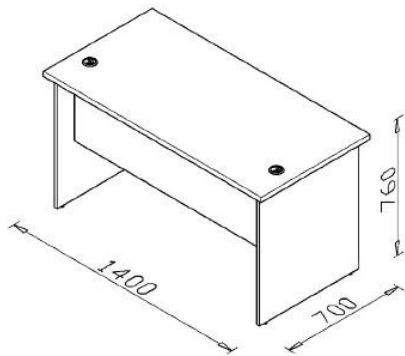

**Biurka** (konstrukcja płytowa):

BKA-10	80x70x76
BKA-12	120x70x76
BKA-14	140x70x76
BKA-16	160x70x76

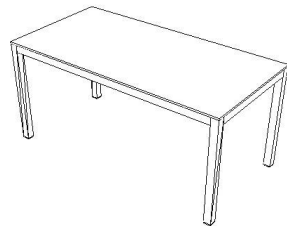

**Biurka** (nogi metalowe-ramowe):

BPO-10	80x80x75
BPO-12	120x80x75
BPO-14	140x80x75
BPO-16	160x80x75

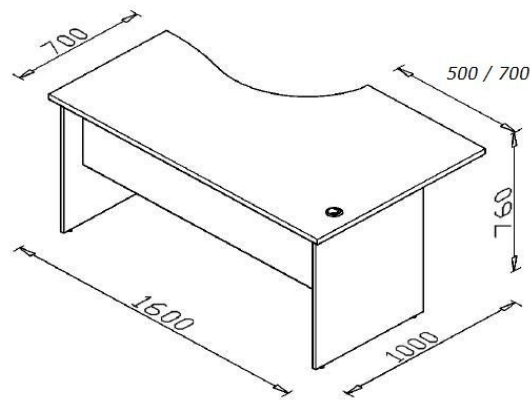

**Biurka narożne „L”** (konstrukcja płytowa):

BKA-18/19	L/P	140x100x76	(*500)
BKA-20/21	L/P	160x100x76	(*700)

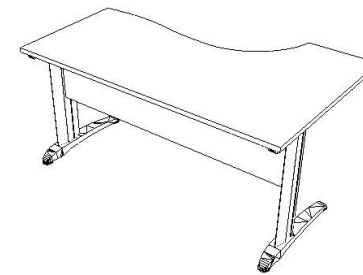

**Biurka** narożne „L” (stelaż metalowy):

BPR-18/19	L/P	140x100x76	(*500)
BPR-18/19	L/P	140x100x76	(*500)

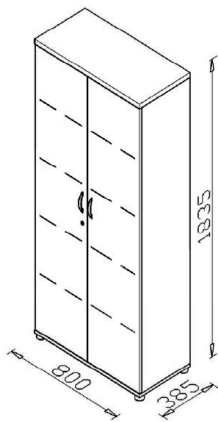

Szafa S585

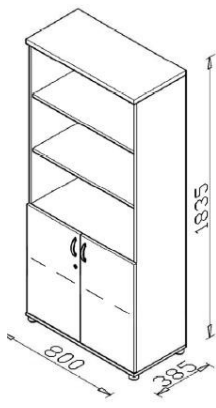

Szafa S582

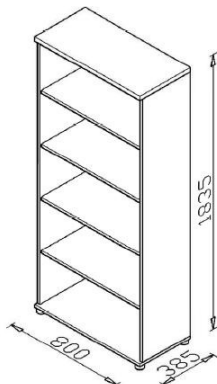

Szafa S580

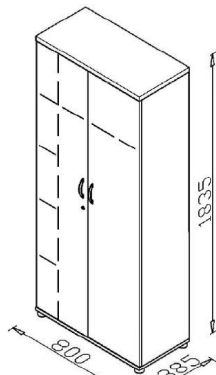

Szafa SU585

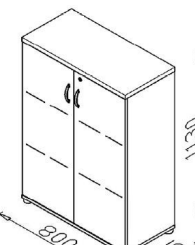

Szafa S383

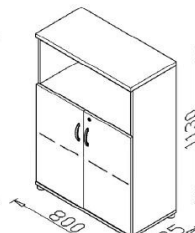

Szafa S382

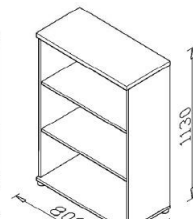

Szafa S380

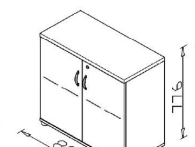

Szafa S282



Kontener Dostawny



Kontener podbiurkowy

**Więcej mebli dostępne na życzenie klienta.**

[www.galter.pl](http://www.galter.pl) | mail: [mariusz@galter.pl](mailto:mariusz@galter.pl) | tel: 600-739-390 | tel: 501-516-977 | fax: 32/ 790-53-62

Katowice, ŚLĄSK, Łódź, WARSZAWA ...

[www.polskie-meble-biurowe.pl](http://www.polskie-meble-biurowe.pl)

Cały kraj ...